

Date France
 Client Tampon de la société
 Poids du client (kg)
 Langue manuel d'utilisation Responsable

VHP, propulsion manuelle, pour activités physiques et sportives
 Code LPP 9178691 - Montant LPPR 558,99 €

Prix de vente conseillé HT: 4567 €
 Taux de TVA 5,5%: 251,19 €

Prix de vente conseillé TTC: 4.818,19 €

Mesures du fauteuil - La tolérance sur toutes les dimensions indiquées et/ou demandées est de ± 10mm

Largeur d'assise (LS) 33 36 39 42 45 48
 La largeur d'assise est mesurée à partir du côté extérieur du cadre, tandis que la distance entre les deux protections latérales est de 1.5 cm plus large

Profondeur d'assise (PS) 35 37,5 40 42,5 45 47,5 50
 La profondeur d'assise réelle est mesurée à partir du début du tube de dossier de la toile de siège et augmentée de 1,5 cm

Distance du repose-pieds (DP) (cm) ±0.5cm - réglages par incrément de 1.5 cm
(Mesure réelle entre la toile d'assise et la palette) - IMPORTANT! Respecter une garde au sol de 4cm min (Hauteur avant minimum=DP + 4cm)

Position des roues arrière Standard Prudent Actif

Hauteur de dossier (TS) Hauteur standard 33,5 (min 26-max 47) réglages par incrément de 1.5 cm

Carrossage 0° 2° 4°



Prix Hors Taxes

Châssis avant

☆ Châssis en carbone, Angle 90° par rapport à l'assise



Hauteur avant - Cochez la case à la hauteur désirée
 Le différence de hauteur disponible entre le châssis HAUT et BAS est de 3 cm. (avec la même: fourche, roue avant et trou de régulation).

	 Fourche SPORT (H95)	 Fourche courte (H115)
CHÂSSIS BAS 90° Hauteur avant (min 44,5 - max 50) Distance du repose-pieds (min 34,5)	<i>Roues avant</i> 3" <input type="checkbox"/> ~45 <input type="checkbox"/> ~46 4" <input type="checkbox"/> ~46 <input type="checkbox"/> ~47 5" <input type="checkbox"/> ~48,5	<i>Roues avant</i> 3" <input type="checkbox"/> ~45,5 <input type="checkbox"/> ~47 4" <input type="checkbox"/> ~46,5 <input type="checkbox"/> ~48 <input type="checkbox"/> ~49 5" <input type="checkbox"/> ~49 <input type="checkbox"/> ~50
CHÂSSIS HAUT 90° Hauteur avant (min 47,5 - max 53) Distance du repose-pieds (min 37,5)	<i>Roues avant</i> 3" <input type="checkbox"/> ~48 <input type="checkbox"/> ~49 4" <input type="checkbox"/> ~49 <input type="checkbox"/> ~50 5" <input type="checkbox"/> ~51,5	<i>Roues avant</i> 3" <input type="checkbox"/> ~48,5 <input type="checkbox"/> ~50 4" <input type="checkbox"/> ~49,5 <input type="checkbox"/> ~51 <input type="checkbox"/> ~52 5" <input type="checkbox"/> ~52 <input type="checkbox"/> ~53

U-TUBE Repose-pieds alu
 Distance du repose-pieds (min 18 + max 35)
 DPmax = Hauteur avant - 10cm

L'hauteur avant effective pourrait être différente de celle choisie parce que sa valeur subit des changements causés par la combinaison entre la profondeur et l'hauteur arrière.

Hauteur arrière La différence de Hauteur avant et Hauteur arrière doit être comprise de 3 et 12cm.
 Roues arrière 22" (min 36 - max 44)
 Roues arrière 24" (min 38 - max 46)
 Roues arrière 25" (min 39 - max 47)
 Roues arrière 26" (min 41 - max 48)

Siège Prix Hors Taxes en Euros

☆ Toile d'assise avec pochette (sous le siège)

Assise réglable en tension 08883 241,00

Siège rigide en carbone 08336 493,00

Pochette (sous le siège) [25x11x4,5] 08281 134,00

Date Commande Client Adresse

Prix Hors Taxes

CUSTOMIZE COLORS

- ① Couleur fourche**
 ☆ Noir opaque
 Argent vif
 Blanc perlé
 Rouge brillant
 Tekno Anthracite
 Gris mat
- Bleu brillant
 Violet
 Vert Lemon
 Bleu nuit mat
 Rouge mat
- 08342 122,00

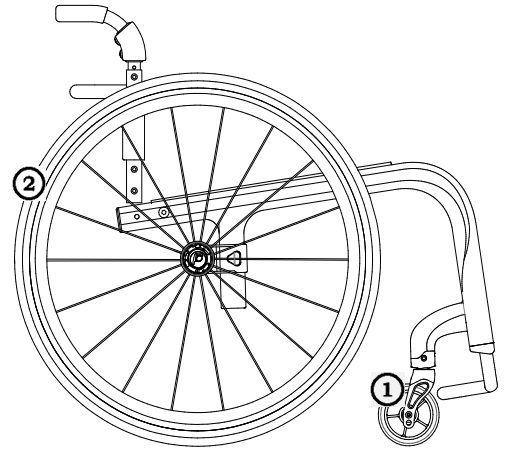

- ② Couleur roues arrière**
 seulement avec: Roues arrière Ultra-light Progeo - Standard! (22 - 24)
 ☆ Noir
 Argent vif
 Blanc perlé
 Rouge brillant
 Tekno Anthracite
 Gris mat
- Bleu brillant
 Violet
 Vert Lemon
 Bleu nuit mat
 Rouge mat
- 04692 67,00



Axe des roues arrière

- ☆ Axe des roues arrière en aluminium
 Axe des roues arrière en fibre de carbone *Configuration plus léger* 07647 161,00





Système de réglage et de fixation du dossier

- ☆ Dossier avec verrouillage **avec angle réglable de -4° à +16°**
 Dossier rabattable sans verrouillage sur l'assise **avec angle réglable de -4° à +16°**
 Dossier non rabattable **avec angle réglable de -4° à +16°**



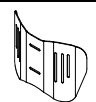
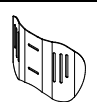

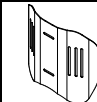
Dossier

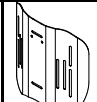
- ☆ Rembourrage respirant du dossier à réglages multiples
- ☆ Dossier aluminium  06811 208,00
 Dossier titane  04389 837,00
 Dossier carbone  04389 837,00

- AIR** Dossier postural intégré (PAS REMOVIBLE) 1.119,00
 Coque Carbone - Support latéral 7,5cm
 Réglage en profondeur ±1cm. - Réglage en inclinaison ±10°
 indisponible pour largeur 48

H 28	H 34	H 40			
Hauteur de dossier (TS) min 34 (.....)	Hauteur de dossier (TS) min 38 (.....)	Hauteur de dossier (TS) min 44 (.....)			
Aile pour la restriction du support latéral A=haut - R=régulier					
A	R	A	R	A	R
					
<input type="checkbox"/>	<input type="checkbox"/>	<input type="checkbox"/>	<input type="checkbox"/>	<input type="checkbox"/>	<input type="checkbox"/>

Installation sur:

- ☆ Tubes de dossier 
 Dossier aluminium 
 Dossier titane  06811 208,00
 Dossier carbone  04389 837,00

Tubes de poignée

- ☆ Tubes avec poignée standard
 Tubes à manche court
 Tubes SPORT Sans poignées
- Tubes en carbone avec poignée court Réduction du poids d'environ 110gr. 04390 166,00
Non disponible avec: Dossier postural PHYSIO - Dossier postural A I R
- Poignées rabattables Hauteur minimal du dossier 30,5cm 02958 279,00
Non disponible avec: Poignées de poussée accompagnateur



Date Commande Client Adresse

Prix Hors Taxes

Repose-pieds

☆ Repose-pieds en aluminium. Non réglable en inclinaison

☆ SANS plaque en plastic avec plaque en plastic

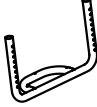
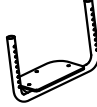
○ Repose-pieds monobloc relevables en aluminium FLIP-BACK! - angle et profondeur réglables
 IMPORTANT! Respecter une garde au sol de 6cm min (Hauteur avant minimum=DP + 6cm)
 Avec roue avant de 5" la différence de Hauteur avant et Hauteur arrière doit être supérieure à 5 cm.

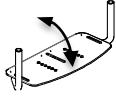

09420 **200,00**

○ Repose-pieds en aluminium, angle et profondeur réglables

☆ Interne 2/3 Interne Externe 2/3 Externe



04456 **279,00**

○ U-TUBE - Repose-pieds en aluminium, angle et profondeur réglables
CHÂSSIS BAS: distance minimale du repose-pieds 18 - distance maximale du repose-pieds 35
CHÂSSIS HAUT: distance minimale du repose-pieds 21 - distance maximale du repose-pieds 38

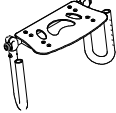

09853 **241,00**

○ Repose-pieds monobloc carbone. Réglable en inclinaison

☆ Interne Externe

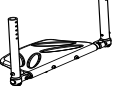

04110 **419,00**

Garde-boue

☆ Garde-boue en Carbone

Protège vêtements droits en Carbone



○ Version amovible

08921 **134,00**

Roues avant

☆ 4" Bandage

3" Sport *Configuration plus léger*

5" Bandage

○ 3" Active Soft (grand) (Jante en aluminium) 06824 **141,00**

○ 4" Active Sport (étroit) (Jante en aluminium) 01398 **141,00**

○ 4" Active Soft (grand) (Jante en aluminium) 03943 **141,00**

○ 5" Active Soft (grand) (Jante en aluminium) 07518 **141,00**

○ 5" Pneumatiques 10844 **67,00**

Roues arrière

☆ 24" Ultra-light Progeo - Standard!

22" Ultra-light Standard Progeo

25" Ultra-light Standard Progeo (Couleur : noire)

26" Standard Progeo (Couleur : noire)

○ 24" ULTRA-LIGHT PROGEO KEY SPORT *Configuration plus léger* 04383 **976,00**

○ 24" Ultra-light "Spinergy LX" 01685 **976,00**

○ 24" Ultra-light "Spinergy LXL" Moyeu noir et rayons blanc Moyeu et rayons noir 07846 **932,00**

○ 24" Ultra-light "Spinergy Flex rim" Main courante en aluminium/caoutchouc intégrée 02270 **1.533,00**

○ 25" Ultra-light "Spinergy LX" 02101 **976,00**

○ 25" Ultra-light "Spinergy LXL" Moyeu noir et rayons blanc 07847 **932,00**

○ 26" Ultra-light "Spinergy LX" 02102 **976,00**

○ 24" Tout-terrain (mains courantes aluminium noir) 01392 **252,00**

Pneumatiques roues arrière

☆ Haute-pression (22"-24"-25"-26") *Configuration plus léger*











Haute-pression à profil crantés (24")

○ Marathon + (24"-25") avec protection anti crevaison 01669 **70,00**

○ Bandages / Anti-crevaison - Couleur Gris (22") 04181 **113,00**

○ Bandages / Anti-crevaison - Couleur Noir (24") 11083 **109,00**

Non disponible avec Roues arrière: 24" ULTRA-LIGHT PROGEO KEY SPORT, 24" Ultra-light "Spinergy LXL"

Date	Commande	Client	Adresse
			Prix Hors Taxes
Mains courantes		Ecartement sur les roues <input checked="" type="checkbox"/> 3 cm <input type="checkbox"/> 4 cm	
<input checked="" type="radio"/> Aluminium	(22"-24"-25"-26")	<i>Configuration plus légère</i>	09170 134,00
<input type="radio"/> Aluminium noir SOFT-TOUCH	(24"-25")	(Main courante 24 ", sur la roue de 25" est installée avec des entretoises)	01684 168,00
<input type="radio"/> Acier chromé	(24"-25")	(Main courante 24 ", sur la roue de 25" est installée avec des entretoises)	00016 306,00
<input type="radio"/> Titane	(24"-25")	(Main courante 24 ", sur la roue de 25" est installée avec des entretoises)	00017 350,00
<input type="radio"/> Ultra Grip	(24"-25")	(Main courante 24 ", sur la roue de 25" est installée avec des entretoises)	00834 391,00
<input type="radio"/> Max Grip	(24"-25")	(Main courante 24 ", sur la roue de 25" est installée avec des entretoises)	
<input type="radio"/> TOP FRICTION	(24"-25")	(Main courante 24 ", sur la roue de 25" est installée avec des entretoises)	11023 334,00
Profil oval avec insert en caoutchouc			
<input type="radio"/> NOVA H	(24"-25")	(Main courante 24 ", sur la roue de 25" est installée avec des entretoises)	11025 306,00
Profil noir ergonomique			
<input type="radio"/> NOVA D	(24"-25")	(Main courante 24 ", sur la roue de 25" est installée avec des entretoises)	11026 334,00
Profil ergonomique avec revêtement en caoutchouc (idéal pour les tétraplégiques)			
<input type="radio"/> SURGE LT	(25")	Profil oval avec insert en caoutchouc	06427 256,00
<input type="radio"/> Ergots (24")	(24")		00693 223,00
<input type="radio"/> Revêtement silicone pour mains courantes alu standard		Disponible en dimensions (22" - 24" - 26")	04050 183,00
Freins			
<input checked="" type="radio"/> Levier courbé à pousser			
<input type="checkbox"/> Levier droit à pousser			
<input type="checkbox"/> Levier droit à tirer			
<input type="radio"/> Frein actifs			06428 140,00
<input type="radio"/> Frein à pousser avec extension			01949 84,00
<input type="radio"/> Frein à tirer avec extension			03372 84,00
Accoudoirs			
<input type="radio"/> Accoudoirs escamotables avec protège vêtements droits en carbone			09079 241,00
Accessoires			
<input type="radio"/> Protège châssis avant			07058 58,00
<input type="radio"/> Toile de connexion dossier/toile assise			10241 21,00
<input type="radio"/> Sac de rangement amovible (avec système de libération rapide)			09811 134,00
En option 1			
<u>Seulement un option par côté peuvent être choisies</u>			
<input type="radio"/> Kit de Transit	excluent l'installation de Anti-bascules		03290 166,00
<input type="radio"/> Roues anti-basculer	excluent l'installation de Kit de Transit (rotation interne pour réduire l'encombrement)		06821 140,00
	<input type="radio"/> Droite		06822 140,00
	<input type="radio"/> Gauche		
En option 2			
<input type="radio"/> Poignées de poussée accompagnateur	(Amovibles et réglables en hauteur)		03645 195,00
<input type="radio"/> Tetraclip	(Axe à démontage rapide pour Tétraplégique)		03947 195,00
<input type="radio"/> Ceinture de bassin			03972 70,00
<input type="radio"/> Harnais			04103 159,00
<input type="radio"/> Support lombaire	(pour insérer sous la toile de dossier)		00013 43,00
<input type="radio"/> Cale-troncs escamotables	<input type="radio"/> Droite		02097 279,00
Non disponible avec:	<input type="radio"/> Gauche		02098 279,00
Dossier postural PHYSIO - Dossier postural A I R			
<input type="radio"/> Flasques Noirs	(22"-24")		01043 166,00
<input type="radio"/> Flasques Transparents	(22"-24")		00835 166,00
<input type="radio"/> Flasques Progeo design	(22"-24")		00019 195,00
<input type="radio"/> Flasques Dragon	(22"-24")		02106 195,00
Kit supplémentaire			
<input type="radio"/> Roues arrière 24" Tout-terrain	Pneumatiques Tout-terrain - mains courantes aluminium (couleur noire)		03378 558,00
<input type="radio"/> Roues arrière FAT 24"	Pneumatiques FAT 3" - mains courantes aluminium (couleur noire)		09357 932,00

Date Commande Client Adresse

Prix Hors Taxes

Siège de série modulable et évolutif - PHYSIO - Dossier postural (Rembourrage du dossier std. pas fourni)

Amovible avec libération rapide
Installation pour tubes de diamètre 18+26mm
Réglage en profondeur (4cm)
Réglage en inclinaison (±18°)

Coussin fait en mousse de polyuréthane à base anti glissante et avec jupette en polyester.

- 5 x 37,5 x 40 cm
- 5 x 40,0 x 43 cm
- 5 x 42,5 x 45 cm
- 5 x 45,0 x 43 cm
- 5 x 47,5 x 43 cm



AIR Coque Carbone
indisponible pour largeur 48

HAUTEUR DE DOSSIER	28	34	40			
Forme de la coque 	Aile pour la restriction du support latéral A=haut - R=régulier					
	A	R	A	R	A	R
	<input type="checkbox"/>	<input type="checkbox"/>	<input type="checkbox"/>	<input type="checkbox"/>	<input type="checkbox"/>	<input type="checkbox"/>

1.119,00

POSTURE Coque Aluminium

HAUTEUR DE DOSSIER	34	40	52			
Forme de la coque 	Aile pour la restriction du support latéral R=régulier					
	R	R	R			
	<input type="checkbox"/>	<input type="checkbox"/>	<input type="checkbox"/>			

1.078,00

Configuration DEEP avec PAD pour support latéral (réglable en hauteur)

Commentaires

Appuis-thoraciques en aluminium avec rembourrage et revêtement en tissu respirant



Petit (h 13cm)



Droit
10272

34,00

Gauche
10272

34,00

Grande (h 20cm)



Droit
10273

40,00

Gauche
10273

40,00

SWING AWAY - Support latéral

Hardware de fixation et de réglage complet avec rembourrage de pare-chocs
Appuis-thoraciques en aluminium avec rembourrage et revêtement en tissu respirant

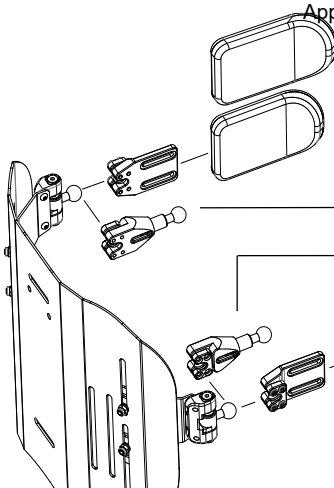

Grande (18x12)

05647 218,00

Petite (14x9)

05643 218,00

Extension du support thoracique

Quantité (nombre pièces)..... 10271 73,00

Extension du support thoracique

Quantité (nombre pièces).....

Petite (14x9)

05642 218,00

Grande (18x12)

05646 218,00

Appui-tête réglable - système d'assemblage à double sphère







Disponible uniquement avec le dossier Physio Posture

- Grande (34x14)
- Petit (28x14)

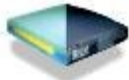
05648 492,00

Date	Commande	Client	Adresse
------------	----------------	--------------	---------------

						Prix Hors Taxes
Coussin STIMULITE nid d'abeille anti-escarres et coussins posturaux - TVA 20% pour l'article vendu séparément.						
○ Classic H 7 cm.	<input type="checkbox"/> 36x41 00035	<input type="checkbox"/> 38x38 00036	<input type="checkbox"/> 38x41 01052	<input type="checkbox"/> 41x41 00037		877,00
	<input type="checkbox"/> 41x46 00840	<input type="checkbox"/> 46x41 00698	<input type="checkbox"/> 46x46 00038			
○ Anatomique posturale H 10cm	<input type="checkbox"/> 36x41 00056	<input type="checkbox"/> 38x38 00696	<input type="checkbox"/> 38x41 00032	<input type="checkbox"/> 41x41 00033		1.022,00
	<input type="checkbox"/> 41x46 01050	<input type="checkbox"/> 46x41 00034	<input type="checkbox"/> 46x46 01051			
○ Forme slimline H 5cm	<input type="checkbox"/> 36x41 00854	<input type="checkbox"/> 38x38 00707	<input type="checkbox"/> 38x41 00083	<input type="checkbox"/> 41x41 01073		662,00
	<input type="checkbox"/> 41x46 00085	<input type="checkbox"/> 46x41 01074	<input type="checkbox"/> 46x46 01075			
○ Sport H 5 cm.	<input type="checkbox"/> 36x41 00053	<input type="checkbox"/> 38x38 00054	<input type="checkbox"/> 38x41 01060	<input type="checkbox"/> 41x41 01061		625,00
	<input type="checkbox"/> 41x46 00057	<input type="checkbox"/> 46x41 01062	<input type="checkbox"/> 46x46 00846			
Taille personnalisée Largeur cm. Profondeur cm.						

Commentaires

Fauteuil : Progeo DUKE - Rev. 2024.1	Prix Hors Taxes Taux de TVA 5,5%	Page à envoyer si optional a été choisi <input checked="" type="checkbox"/> standard (Fourni par défaut) <input type="checkbox"/> sur demande (Sans supplément de prix) <input type="checkbox"/> en option (à rajouter au prix de base)
--------------------------------------	-------------------------------------	------------------------------------------------------------------------------------------------------------------------------------------------------------------------------------------------------------------------------------------------------------------------------