

Bingo Evolution T2 - La poussette confort évolutive



Informations générales :

Prix **Février 2025** en € hors TVA (5,5%) - franco de port

Ces prix peuvent être modifiés sans préavis - Garantie 2 ans

Profondeur d'assise 22-40 cm (XXL 45 cm)	Hauteur dossier 54-75 cm (XXL 83 cm)	
Largeur d'assise 23-35 cm	Longueur mollet 16-40 cm	Support Repose pieds 90°
Inclinaison dossier 90°-160°	Charge maximale 50 kg	Coussin d'assises
Roulettes anti bascules	Anti-bascule	
Sac fourre tout léger capacité 3kg		

Coordonnées :

Nom : _____

Adresse : _____

Date essai:

Tél : _____

Couleurs

- Couleur châssis :** Gris métal (002) Noir mat (032)
- Couleur accessoires:** Noir (346) (les pelotes latérales, cales cuisses et repose tête sont de la couleur des coussins)
- Couleur coussins:** Noir (346)
 Rose pastel (347)
 Turquoise pastel (349)
 Gris pastel (348)
- Couleur plaque (3231-9500) :** idem coussin idem châssis (photo 41)

N° d'article			Désignation		Prix	Photo	Code LPPR	Remb.
Châssis et assises								
3234-1000	<input type="checkbox"/>	std	Châssis Bingo Standard T.2 roues (avant) pivotantes + Assise Bingo Standard T.2	set	3 232		Si <16 ans : LPPR 9277499 : 962,20€	
3234-2000	<input type="checkbox"/>							
3234-1030	<input type="checkbox"/>	std	Châssis Bingo Cross Standard T.2 roues (avant) pivotantes + Assise Bingo Std T.2 roues de 16 pouces, freins tambour inclus	set	3 681		Si ≥16 ans : LPPR 9277447 : 403,50€	
3234-2000	<input type="checkbox"/>							
3234-1000	<input type="checkbox"/>	std	Châssis Bingo Standard T.2 roues (avant) pivotantes	pièce	1 544		9277364	263,83€
3234-1030	<input type="checkbox"/>	std	Châssis Bingo Cross Standard T.2 roues (avant) pivotantes	pièce	1 993		9277364	263,83€
3235-1000	<input type="checkbox"/>	xxl	Châssis Bingo XXL T.2 roues (avant) pivotantes + Assise Bingo XXL T.2	set	3 675		Si <16 ans : LPPR 9277499 : 962,20€	
3235-2000	<input type="checkbox"/>							
3235-1030	<input type="checkbox"/>	xxl	Châssis Bingo Cross XXL T.2 roues (avant) pivotantes + Assise Bingo XXL T.2 roues de 16 pouces, freins tambour inclus	set	4 126		Si ≥16 ans : LPPR 9277447 : 403,50€	
3235-2000	<input type="checkbox"/>							
3235-1000	<input type="checkbox"/>	xxl	Châssis Bingo XXL T.2 roues (avant) pivotantes	pièce	1 688		9277364	263,83€
3235-1030	<input type="checkbox"/>	xxl	Châssis Bingo Cross XXL T.2 roues (avant) pivotantes	pièce	2 139		9277364	263,83€
SA-0298-MP	<input type="checkbox"/>		axe arrière renforcé (10 kg en + pour accessoires médicaux)	set	249	53		
SA-0355-MP	<input type="checkbox"/>		largeur d'assise plus large de 5 cm (uniquement sur devis)	pièce				
3231-7100	<input checked="" type="checkbox"/>		anti-bascule	paire	inclus			
3233-9401	<input checked="" type="checkbox"/>		sac fourre-tout léger capacité 3 kg	pièce	Inclus	48		
3231-7300	<input type="checkbox"/>		sécurité de transport	set	250	50		
Roues								
1219-0004S	<input type="checkbox"/>		pneus gonflables jante noir	paire	inclus	43		
1229-0004S	<input type="checkbox"/>		pneus pleins PU mousse jante noir	paire	inclus	45		
1229-0009	<input checked="" type="checkbox"/>		pneus pleins PU mousse jante noir	paire	inclus	46		
1219-0030	<input type="checkbox"/>		pneus gonflables frein tambour (2 poignées - jante noir)	paire	405	44	9385036	28,71€
1229-0030	<input type="checkbox"/>		pneus pleins PU mousse frein tambour (2 poignées - jante noir)	paire	405	47	9385036	28,71€
3202-7100	<input type="checkbox"/>		arrêt roues pivotantes	paire	138	38		
Suspensions								
3231-1301	<input checked="" type="checkbox"/>		sans suspension	paire	inclus			
3231-7400	<input type="checkbox"/>		suspension réglable 4 positions / Choix suspensions :	paire	290			
1131-9018S	<input type="checkbox"/>		suspension 15 - 25kg (couleur coussins <input type="checkbox"/> châssis <input type="checkbox"/>)					
1131-9019S	<input type="checkbox"/>		suspension plus de 25kg (couleur coussins <input type="checkbox"/> châssis <input type="checkbox"/>)					

Accessoires assise							
3234-5100	■	std	coussin d'assise	pièce	Inclus		
3235-5200		xxl					
3234-5190	□		appui mollet avec insert en mousse	pièce	64	4	
Repose pieds							
3234-2500	■		support repose pied 90°	pièce	inclus	5	
3234-2402	□		support repose jambes réglable 85°-170° (UL 19cm minimum)	pièce	138	6	
3231-249X	■		Palette monobloc avec rebord arrière □ 3=31cm □ 4=33cm □ 5=35cm	pièce	inclus	7	
3233-2551	□		Palette monobloc avec rebord arrière et latéral largeur 35 cm	pièce	14	7	
3240-2950	□		verrouillage repose pieds	pièce	159	8	
Maintien (cales - ceintures - plots)							
3233-2900	■		petites cales-cuisses réglables en largeur et profondeur (largeur min. 25cm)	paire	inclus	1	
3235-2900							
3233-2600	□		grandes cales-cuisses démontables réglables en largeur et profondeur	paire	138	2	
3235-2600							
3233-7600	□		petite cale tête T.2	set	259	10	9385088 63,47€
3203-7600	□		grande cale tête T.2	set	302	11	9385088 63,47€
3233-7700	□		cale thorax T.2 réglable en hauteur (10 X 12 X 2cm)	set	389	13	9385119 34,92€x2
3234-7700	□		cale thorax T.3 réglable en hauteur (12 X 13 X 2cm)	set	398		9385119 34,92€x2
3231-6702	□		ceinture de hanche 4 points (SB 22-30)	pièce	244	15	
3231-6703	□		ceinture de hanche 4 points (SB 28-36)	pièce	244		
3201-6100	□		ceinture ventrale	pièce	112	14	
3201-6200	□		ceinture 5 points	pièce	186	16	9385148 96,22€
3201-6300	□		sangles pieds	paire	50	17	
3203-6400	□		sangles chevilles T.2	paire	226	18	
3233-5300	□		ceinture d'abduction T.2	pièce	186	19	9385065 105,53€
3201-5500	□		veste de maintien T.2	pièce	193	20	9385148 96,22€
3203-5400	□		veste de maintien T.3	pièce	197		9385148 96,22€
3201-5700	□		harnais poitrine T.2	pièce	178	21	9385148 96,22€
3203-5600	□		harnais poitrine T.3	pièce	183		9385148 96,22€
3231-7900	□		plot d'abduction T.2 escamotable	pièce	272	22	9385065 105,53€
3231-7901	□		plot d'abduction T.2 fixe	pièce	153	23	9385065 105,53€
3233-7800	□		plot d'abduction T.3 escamotable	pièce	275		9385065 105,53€
3233-7801	□		plot d'abduction T.3 fixe	pièce	157		9385065 105,53€
SA-0311-MP	□		réglage en profondeur (40mm) plot d'abduction	pièce	61		
Accessoires							
3232-2205	□		Kit de fixation accessoire (obligatoire pour table et/ou barre de protection)	pièce	61		
3233-8102	□		barre de protection avec rembourrage T.2	pièce	123	25	
3233-8400	□		table thérapeutique transparente T.2 (*1, *2)	pièce	489	26	9385071 76,82€
3233-8402	□		table thérapeutique transparente T.2 réglable en hauteur (*1)	pièce	564	27	9385071 76,82€
3233-8401	□		table thérapeutique grise T.2 (*1, *2)	pièce	348		9385071 76,82€
3233-8403	□		table thérapeutique grise T.2 réglable en hauteur (*1)	pièce	423		9385071 76,82€
			<i>*1 uniquement assise sens de la marche, *2 pas avec grandes cales-cuisses</i>				
3201-8400	□		sac hiver T.2 (*3)	pièce	379	28	
3203-8300	□		sac hiver T.3 (*3)	pièce	405		
7000-0019	□		insert peau de mouton T.2 (*3)	pièce	302	29	
7000-0020	□		insert peau de mouton T.3 (*3)	pièce	370		
			<i>*3 si plot d'abduction, uniquement compatible avec plot amovible</i>				
3201-9300	□		capote pluie avec protection	set	328	31	
7000-0010	□		buggy board	set	186	51	
7000-0202	□		sac accessoires + coussin à langer (noir)	set	227	52	

ACCESSOIRES BINGO EVOLUTION

01



02



04



05



06



07



08



10



11

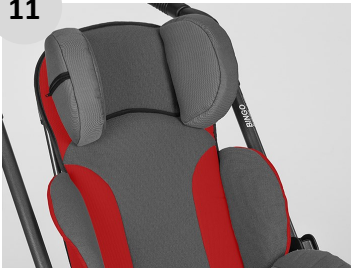

13

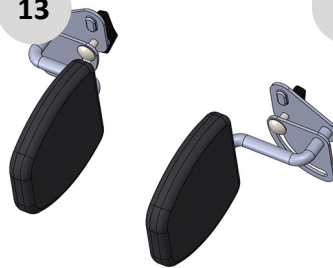

14



15

16



17



18



19



20



21



22

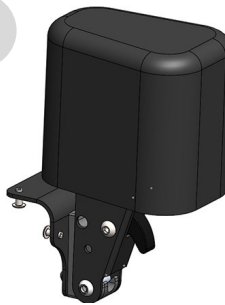

23



24

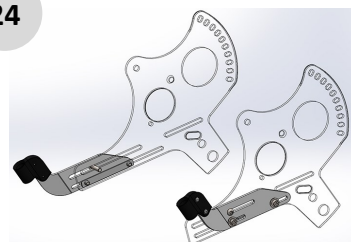

25



26

OU

27

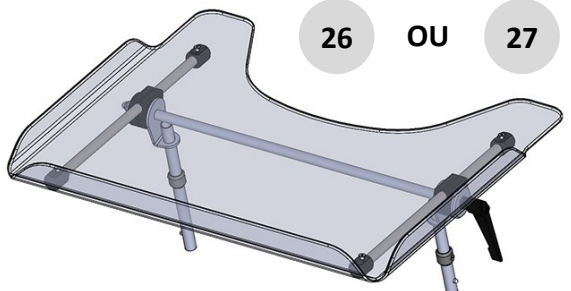

ACCESSOIRES BINGO EVOLUTION



ACCESSOIRES BINGO EVOLUTION

48



49



50

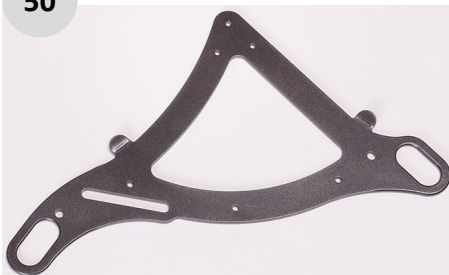

51



52



53

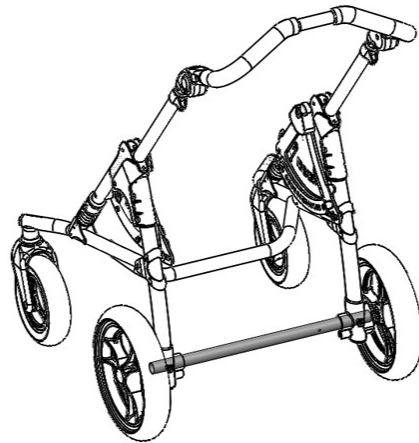

I- COULEUR DU CHÂSSIS

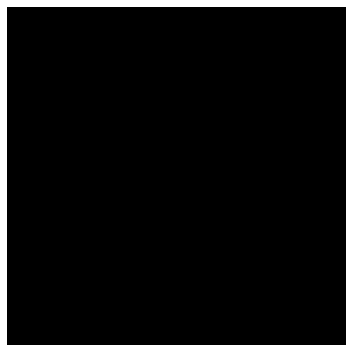

Noir mat
(032)



Gris métallisé
(002)



Une seule couleur de
châssis au choix

Ila- COULEUR DU COUSSIN UNICOLORE



Rose pastel
(347)

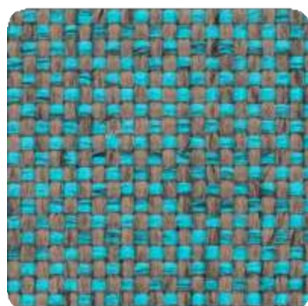

Turquoise pastel
(349)

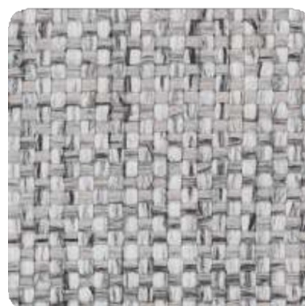

Gris pastel
(348)



Noir

DIFFÉRENTES VARIANTES CHÂSSIS NOIR



DIFFÉRENTES VARIANTES CHÂSSIS GRIS



IIB- COULEUR DU COUSSIN BICOLORE BINGO EVOLUTION



III- COULEUR DE LA PLAQUE DE CÔTÉ

BINGO EVOLUTION

Couleur châssis Couleur coussin—unicolore	Noir mat (032)	Gris métallisé (002)
Rose pastel (347)	Plaque rose ou noire	Plaque rose ou grise
Turquoise pastel (349)	Plaque turquoise ou noire	Plaque turquoise ou grise
Gris pastel (348)	Plaque grise ou noire	Plaque grise
Noir (346)	Plaque noire	Plaque noire ou grise
Couleur coussin bicolore		
Rose pastel / Noir	Plaque rose ou noire	Plaque rose ou grise
Turquoise pastel / Noir	Plaque turquoise ou noire	Plaque turquoise ou grise
Gris pastel / Noir	Plaque grise ou noire	Plaque grise

IV- COULEUR DES RESSORTS

BINGO EVOLUTION

Couleur châssis Couleur coussin—unicolore	Noir mat (032)	Gris métallisé (002)
Rose pastel (347)	Ressort rose ou noir	Ressort rose ou gris
Turquoise pastel (349)	Ressort turquoise ou noir	Ressort turquoise ou gris
Gris pastel (348)	Ressort gris ou noir	Ressort gris
Noir (346)	Ressort noir	Ressort noir ou gris
Couleur coussin bicolore		
Rose pastel / Noir	Ressort rose ou noir	Ressort rose ou gris
Turquoise pastel / Noir	Ressort turquoise ou noir	Ressort turquoise ou gris
Gris pastel / Noir	Ressort gris ou noir	Ressort gris



Rose pastel



Turquoise pastel



Gris pastel



Noir