

Life



NOUVEAUX TARIFS  
3 FOIS LE LPPR !

JAY  
WHEELDRIVE  
Empulse



OF-QuickieLife\_FR\_072024

Bon de commande destiné aux Professionnels

**PRODUIT**  
**Fauteuil actif pliant - potences fixes ou escamotables**  
Dispositif médical de classe 1  
Largeurs d'assise de 36 à 50 cm - Profondeurs d'assise de 36 à 50 cm  
Dossier fixe, fixe rabattable sur l'assise, réglable en angle et cassant mi-hauteur  
Poids max. Utilisateur : 140 kg  
Poids fauteuil: à partir de 12,1 kg (potences fixes) / 12,6 kg (potences escamotables)

**CACHET REVENDEUR**  
  
Date de la commande :

- Standard
  - Sans supplément de prix
  - Avec supplément de prix
- Nous nous réservons une tolérance de +/- 1cm à la livraison sur la largeur, profondeur, hauteurs d'assise et de dossier.



MODELE	Prix € HT	Prix € TTC	LPPR	LPPR €
07200100 - PF <input type="checkbox"/> <b>Quickie Life - châssis potences fixes</b>				
<input type="checkbox"/> Dossier fixe	1 589,55	1 676,97	9166848	558,99
<input type="checkbox"/> Dossier <b>fixe, rabattable sur l'assise</b> (voir matrice page 6)	1 716,54	1 810,95	9166860	603,65
<input type="checkbox"/> Dossier fixe cassant mi-hauteur	1 716,54	1 810,95	9166890	603,65
<input type="checkbox"/> Dossier réglable en angle	1 716,54	1 810,95	9166860	603,65
07200100 - PE <input type="checkbox"/> <b>Quickie Life - châssis potences escamotables (1)</b>				
<input type="checkbox"/> Dossier fixe	1 589,55	1 676,97	9166848	558,99
<input type="checkbox"/> Dossier <b>fixe, rabattable sur l'assise</b> (voir matrice page 6)	1 716,54	1 810,95	9166860	603,65
<input type="checkbox"/> Dossier fixe cassant mi-hauteur	1 716,54	1 810,95	9166890	603,65
<input type="checkbox"/> Dossier réglable en angle	1 716,54	1 810,95	9166860	603,65

N O U V E A U X

**DIMENSIONS D'ASSISE**

Profondeur d'assise en cm	Largeur d'assise en cm								Longueur de châssis		Mesure largeur d'assise: extérieure tubes d'assise
	36	38	40	42	44	46	48	50	potences fixes	potences esca.	
	36	<input type="radio"/>	<input type="radio"/>	<input type="radio"/>	<input type="radio"/>	<input type="radio"/>	<input type="radio"/>	<input type="radio"/>	<input type="radio"/>	↑ court	
38	<input type="radio"/>	<input type="radio"/>	<input type="radio"/>	<input type="radio"/>	<input type="radio"/>	<input type="radio"/>	<input type="radio"/>	<input type="radio"/>	↓ court	↓ court	
40	<input type="radio"/>	<input type="radio"/>	<input type="radio"/>	<input type="radio"/>	<input type="radio"/>	<input type="radio"/>	<input type="radio"/>	<input type="radio"/>	↑ moyen	↑ moyen	
42	<input type="radio"/>	<input type="radio"/>	<input type="radio"/>	<input type="radio"/>	<input type="radio"/>	<input type="radio"/>	<input type="radio"/>	<input type="radio"/>	↓ moyen	↓ moyen	
44	<input type="radio"/>	<input type="radio"/>	<input type="radio"/>	<input type="radio"/>	<input type="radio"/>	<input type="radio"/>	<input type="radio"/>	<input type="radio"/>	↑ long	↑ long	
46	<input type="radio"/>	<input type="radio"/>	<input type="radio"/>	<input type="radio"/>	<input type="radio"/>	<input type="radio"/>	<input type="radio"/>	<input type="radio"/>	↓ long	↓ long	
48	<input type="radio"/>	<input type="radio"/>	<input type="radio"/>	<input type="radio"/>	<input type="radio"/>	<input type="radio"/>	<input type="radio"/>	<input type="radio"/>	↑ extra long	↑ extra long	
50	<input type="radio"/>	<input type="radio"/>	<input type="radio"/>	<input type="radio"/>	<input type="radio"/>	<input type="radio"/>	<input type="radio"/>	<input type="radio"/>	↓ extra long	↓ extra long	



Largeur entre protégé vêtements = largeur+2 cm

Roue avant		Hauteur sol / siège avant en cm (H S/S)														
		Type fourche	40	42	43	44	45	46	47	48	49	50	51	52	53	54
4"	Version hémi	<input type="checkbox"/>	<input type="checkbox"/>	<input type="checkbox"/>	<input type="checkbox"/>	<input type="checkbox"/>	<input type="checkbox"/>	<input type="checkbox"/>	<input type="checkbox"/>	<input type="checkbox"/>	<input type="checkbox"/>	<input type="checkbox"/>	<input type="checkbox"/>	<input type="checkbox"/>	<input type="checkbox"/>	<input type="checkbox"/>
	Aluminium 143 mm	<input type="checkbox"/>	<input type="checkbox"/>	<input type="checkbox"/>	<input type="checkbox"/>	<input type="checkbox"/>	<input type="checkbox"/>	<input type="checkbox"/>	<input type="checkbox"/>	<input type="checkbox"/>	<input type="checkbox"/>	<input type="checkbox"/>	<input type="checkbox"/>	<input type="checkbox"/>	<input type="checkbox"/>	<input type="checkbox"/>
	Aluminium 168 mm	<input type="checkbox"/>	<input type="checkbox"/>	<input type="checkbox"/>	<input type="checkbox"/>	<input type="checkbox"/>	<input type="checkbox"/>	<input type="checkbox"/>	<input type="checkbox"/>	<input type="checkbox"/>	<input type="checkbox"/>	<input type="checkbox"/>	<input type="checkbox"/>	<input type="checkbox"/>	<input type="checkbox"/>	<input type="checkbox"/>
5"	Version hémi	<input type="checkbox"/>	<input type="checkbox"/>	<input type="checkbox"/>	<input type="checkbox"/>	<input type="checkbox"/>	<input type="checkbox"/>	<input type="checkbox"/>	<input type="checkbox"/>	<input type="checkbox"/>	<input type="checkbox"/>	<input type="checkbox"/>	<input type="checkbox"/>	<input type="checkbox"/>	<input type="checkbox"/>	<input type="checkbox"/>
	Aluminium 143 mm	<input type="checkbox"/>	<input type="checkbox"/>	<input type="checkbox"/>	<input type="checkbox"/>	<input type="checkbox"/>	<input type="checkbox"/>	<input type="checkbox"/>	<input type="checkbox"/>	<input type="checkbox"/>	<input type="checkbox"/>	<input type="checkbox"/>	<input type="checkbox"/>	<input type="checkbox"/>	<input type="checkbox"/>	<input type="checkbox"/>
6"	Version hémi	<input type="checkbox"/>	<input type="checkbox"/>	<input type="checkbox"/>	<input type="checkbox"/>	<input type="checkbox"/>	<input type="checkbox"/>	<input type="checkbox"/>	<input type="checkbox"/>	<input type="checkbox"/>	<input type="checkbox"/>	<input type="checkbox"/>	<input type="checkbox"/>	<input type="checkbox"/>	<input type="checkbox"/>	<input type="checkbox"/>
	Aluminium 168 mm	<input type="checkbox"/>	<input type="checkbox"/>	<input type="checkbox"/>	<input type="checkbox"/>	<input type="checkbox"/>	<input type="checkbox"/>	<input type="checkbox"/>	<input type="checkbox"/>	<input type="checkbox"/>	<input type="checkbox"/>	<input type="checkbox"/>	<input type="checkbox"/>	<input type="checkbox"/>	<input type="checkbox"/>	<input type="checkbox"/>
7"	Aluminium 168 mm	<input type="checkbox"/>	<input type="checkbox"/>	<input type="checkbox"/>	<input type="checkbox"/>	<input type="checkbox"/>	<input type="checkbox"/>	<input type="checkbox"/>	<input type="checkbox"/>	<input type="checkbox"/>	<input type="checkbox"/>	<input type="checkbox"/>	<input type="checkbox"/>	<input type="checkbox"/>	<input type="checkbox"/>	<input type="checkbox"/>

Voir prix option châssis hémi rubrique : roues directrices page 5/6

Roues arrière		Hauteur sol/siège arrière en cm (réglable +/- 1cm)											
		Roues	40	41	42	43	44	45	46	47	48	49	50
22"		<input type="checkbox"/>	<input type="checkbox"/>	<input type="checkbox"/>	<input type="checkbox"/>	<input type="checkbox"/>	<input type="checkbox"/>	<input type="checkbox"/>	<input type="checkbox"/>	<input type="checkbox"/>	<input type="checkbox"/>	<input type="checkbox"/>	<input type="checkbox"/>
24"		<input type="checkbox"/>	<input type="checkbox"/>	<input type="checkbox"/>	<input type="checkbox"/>	<input type="checkbox"/>	<input type="checkbox"/>	<input type="checkbox"/>	<input type="checkbox"/>	<input type="checkbox"/>	<input type="checkbox"/>	<input type="checkbox"/>	<input type="checkbox"/>
25"		<input type="checkbox"/>	<input type="checkbox"/>	<input type="checkbox"/>	<input type="checkbox"/>	<input type="checkbox"/>	<input type="checkbox"/>	<input type="checkbox"/>	<input type="checkbox"/>	<input type="checkbox"/>	<input type="checkbox"/>	<input type="checkbox"/>	<input type="checkbox"/>

Différence max. revendiquée entre hauteur d'assise avant et arrière: 11 cm

(1) ND avec handbike Attitude  
Informations restrictions roues avant:  
a) roues 7": ND avec Profondeurs 36 à 40 cm  
b) roues 6" softroll: uniquement avec fourches 168 mm - autres 6" avec fourches étroites

c) fourches hémi uniquement avec châssis potences escamotables  
Voir prix de l'option: rubrique roues directrices  
d) roue 5" bandage souple : ND avec fourche alu 143 mm



www.SunriseMedical.fr

# LIFE

- Standard   
  Sans supplément de prix   
  Avec supplément de prix

SIEGE		Prix € HT	Prix € TTC	LPPR	LPPR €
LFE020014	● Toile d'assise avec 1 pochette	std	std		
	<b>Coussin avec housse noire</b>				
	<input type="checkbox"/> Mousse LFE020101 <input type="radio"/> 3cm LFE020102 <input type="radio"/> 5cm densité moyenne	115,64	122,00	9367995	34,90

DOSSIER		Prix € HT	Prix € TTC	LPPR	LPPR €																				
	<b>Hauteur de dossier (réglable par paliers de 2,5 cm)</b>																								
	<table border="1"> <thead> <tr> <th>25 - 30</th> <th>30 - 35</th> <th>35 - 40</th> <th>40 - 45</th> <th>45 - 50</th> </tr> </thead> <tbody> <tr> <td><input type="radio"/> 25 cm</td> <td><input type="radio"/> 30 cm</td> <td><input type="radio"/> 35 cm</td> <td><input type="radio"/> 40 cm</td> <td><input type="radio"/> 45 cm</td> </tr> <tr> <td><input type="radio"/> 27,5 cm</td> <td><input type="radio"/> 32,5 cm</td> <td><input type="radio"/> 37,5 cm</td> <td><input type="radio"/> 42,5 cm</td> <td><input type="radio"/> 47,5 cm</td> </tr> <tr> <td><input type="radio"/> 30 cm</td> <td><input type="radio"/> 35 cm</td> <td><input type="radio"/> 40 cm</td> <td><input type="radio"/> 45 cm</td> <td><input type="radio"/> 50 cm</td> </tr> </tbody> </table>	25 - 30	30 - 35	35 - 40	40 - 45	45 - 50	<input type="radio"/> 25 cm	<input type="radio"/> 30 cm	<input type="radio"/> 35 cm	<input type="radio"/> 40 cm	<input type="radio"/> 45 cm	<input type="radio"/> 27,5 cm	<input type="radio"/> 32,5 cm	<input type="radio"/> 37,5 cm	<input type="radio"/> 42,5 cm	<input type="radio"/> 47,5 cm	<input type="radio"/> 30 cm	<input type="radio"/> 35 cm	<input type="radio"/> 40 cm	<input type="radio"/> 45 cm	<input type="radio"/> 50 cm				
25 - 30	30 - 35	35 - 40	40 - 45	45 - 50																					
<input type="radio"/> 25 cm	<input type="radio"/> 30 cm	<input type="radio"/> 35 cm	<input type="radio"/> 40 cm	<input type="radio"/> 45 cm																					
<input type="radio"/> 27,5 cm	<input type="radio"/> 32,5 cm	<input type="radio"/> 37,5 cm	<input type="radio"/> 42,5 cm	<input type="radio"/> 47,5 cm																					
<input type="radio"/> 30 cm	<input type="radio"/> 35 cm	<input type="radio"/> 40 cm	<input type="radio"/> 45 cm	<input type="radio"/> 50 cm																					
	<b>Type de dossier</b>																								
LFE030010	<input type="radio"/> Standard fixe 90°	std	std																						
LFE030012	<input type="radio"/> Réglable en angle (-12° à +12° - tous les 4°) (ND HD 50 cm)	std	std																						
	Pré-réglage: <input type="radio"/> -12° <input type="radio"/> -8° <input type="radio"/> -4°																								
	<input type="radio"/> 0° <input type="radio"/> 4° <input type="radio"/> 8° <input type="radio"/> 12°																								
LFE030101	<input type="radio"/> Dossier cassant à mi-hauteur (HD de 45 - 47,5 cm)	std	std																						
LFE030031	<input type="radio"/> Dossier <b>fixe</b> rabattable sur l'assise (1) (voir matrice page 6)	std	std																						
	(Hauteur de dossier: de 30 - 42,5cm selon poignées de poussée (escamotables ou longues uniquement))																								
	<b>Toiles de dossier EXO Evo (ND dossiers JAY)</b>																								
LFE030316	● Toile EXO Evo, noire, réglable en tension, pochette	std	std	9367995	34,90																				
	Coloris galon ● Noir <input type="radio"/> Orange <input type="radio"/> Argent <input type="radio"/> Bleu <input type="radio"/> Rouge																								
LFE030317	<input type="checkbox"/> Toile EXO Evo PRO noire, rembourrée, réglable, aérée, pochette	157,35	166,00	9367995	34,90																				
	Coloris galon ● Noir <input type="radio"/> Orange <input type="radio"/> Argent <input type="radio"/> Bleu <input type="radio"/> Rouge																								
	<b>Accessoires de dossier</b>																								
LFE030402	<input type="checkbox"/> Tendeur de dossier pliant	143,13	151,00																						
	ND poignées de poussée réglables en hauteur & dossier cassant																								
	<input type="checkbox"/> Appui-tête avec tendeur de dossier																								
LFE030411	<input type="checkbox"/> Petit coussinet (20 x 11cm) (2) (3) (4)	320,38	338,00	9367854	63,41																				
LFE030410	<input type="checkbox"/> Coussinet moyen (23 x 11cm) (2) (3) (4)	320,38	338,00	9367854	63,41																				



LFE030012



LFE030031



Appui-tête

**JAY** **PRODUITS D'AIDE A LA POSTURE JAY**

Ces dossiers peuvent être pris en charge dans le cas d'une prescription pour un **siège de série modulable et évolutif** incluant un **coussin** d'assise et un **dossier** de positionnement. **Code LPPR: 6266839 = 838,47 € TTC**

COUSSINS DE POSITIONNEMENT		Prix € HT	Prix € TTC	LPPR	LPPR €
JAY020001	<input type="checkbox"/> Jay Easy Visco, base incurvée	300,83	317,38		
JAY020007	<input type="checkbox"/> Jay Easy Fluid, base incurvée	300,83	317,38		
JAY020004	<input type="checkbox"/> Jay Lite	352,01	371,37		

DOSSIERS DE POSITIONNEMENT		Prix € HT	Prix € TTC	LPPR	LPPR €
	<b>Dossier souple JAY SHAPE (ND avec accoudoirs relevables) (LS 36 - 50 cm)</b>				
JAY080001	<input type="checkbox"/> Jay Shape (à partir de HD 37,5 cm, H S/S arrière 44 cm)	493,93	521,10		
JAY080011	<input type="checkbox"/> Cale tronc - 10 x12 cm (paire)	Std	Std		
JAY080010	<input type="checkbox"/> Cale tronc - 15 x15 cm (paire)	Std	Std		
	Uniquement avec dossier fixe				
	<b>Dossier rigide JAY J3</b>				
	<input type="checkbox"/> Dossier Jay J3 - Poids max Utilisateur : 136 kg	493,93	521,10		

Jay Shape



Jay Shape

**Jay J3 - GALBE PEU PROFOND(SC) - Enveloppement 5 cm**

Thoracique moyen (MT):	<input type="checkbox"/> JAY030010 (M) H: 34 cm	<input type="checkbox"/> JAY030033 (T) H: 38 cm
Thoracique supérieur (UT):	<input type="checkbox"/> JAY030012 (S) H: 42 cm	<input type="checkbox"/> JAY030019 (M) H: 46 cm
Maintien haut (SH):	<input type="checkbox"/> JAY030015 (S) H: 53 cm	<input type="checkbox"/> JAY030022 (M) H: 57 cm
	<input type="checkbox"/> JAY030025 (T) H: 50 cm	<input type="checkbox"/> JAY030028 (T) H: 61 cm

- (1) HD 35-42,5 cm max. avec poignées escamotables - HD 30-37,5 cm max. avec poignées de poussée longues  
 (2) ND avec dossier rabattable sur l'assise  
 (3) Uniquement avec poignées de poussée réglables en hauteur (LFE030204, LFE030205)  
 (4) ND avec dossier cassant mi hauteur

# LIFE

- Standard
  Sans supplément de prix
  Avec supplément de prix

DOSSIERS DE POSITIONNEMENT		Prix € HT	Prix € TTC	LPPR	LPPR €
<b><u>Jay J3 - GALBE MOYEN (MC) - Enveloppement 8 cm</u></b>					
Thoracique moyen (MT):	<input type="checkbox"/> JAY030011 (M) H: 34 cm			<input type="checkbox"/> JAY030018 (T) H: 38 cm	
Thoracique supérieur (UT):	<input type="checkbox"/> JAY030013 (S) H: 42 cm	<input type="checkbox"/> JAY030020 (M) H: 46 cm		<input type="checkbox"/> JAY030026 (T) H: 50 cm	
Maintien haut (SH):	<input type="checkbox"/> JAY030016 (S) H: 53 cm	<input type="checkbox"/> JAY030023 (M) H: 57 cm		<input type="checkbox"/> JAY030029 (T) H: 61 cm	
<b><u>Jay J3 - GALBE PROFOND SUPPORT MOYEN (MDC) - Enveloppement 15 cm</u></b>					
Thoracique moyen (MT):	<input type="checkbox"/> JAY030044 (M) H: 34 cm			<input type="checkbox"/> JAY030041 (T) H: 38 cm	
Thoracique supérieur (UT):	<input type="checkbox"/> JAY030045 (S) H: 42 cm	<input type="checkbox"/> JAY030042 (M) H: 46 cm		<input type="checkbox"/> JAY030046 (T) H: 50 cm	
Maintien haut (SH):	<input type="checkbox"/> JAY030043 (S) H: 53 cm	<input type="checkbox"/> JAY030047 (M) H: 57 cm		<input type="checkbox"/> JAY030048 (T) H: 61 cm	
<b><u>Jay J3 - GALBE EXTRA PROFOND SUPPORT MOYEN (MDC) - Enveloppement 18 cm</u></b>					
Thoracique moyen (MT):				<input type="checkbox"/> JAY030049 (T) H: 38 cm	
Thoracique supérieur (UT):	<input type="checkbox"/> JAY030050 (M) H: 46 cm				
<b><u>Jay J3 - GALBE PROFOND SUPPORT HAUT (DC) - Enveloppement 15 cm</u></b>					
Thoracique supérieur (UT):	<input type="checkbox"/> JAY030014 (S) H: 42 cm	<input type="checkbox"/> JAY030021 (M) H: 46 cm		<input type="checkbox"/> JAY030027 (T) H: 50 cm	
Maintien haut (SH):	<input type="checkbox"/> JAY030017 (S) H: 53 cm	<input type="checkbox"/> JAY030024 (M) H: 57 cm		<input type="checkbox"/> JAY030030 (T) H: 61 cm	
<b>Appui-tête Whitmyer pour dossier JAY J3 uniquement</b>					
WHT030415	<input type="checkbox"/> Appui-tête avec support COBRA XTRA, escamotable vers l'arrière	447,91	472,55	4325302	63,41
WHT030416	<input type="checkbox"/> Appui-tête avec support AXYS, standard	261,65	276,04	4325302	63,41
<b>PROTEGE-VETEMENTS - ACCOUDOIRS</b>		Prix € HT	Prix € TTC	LPPR	LPPR €
LFE040107	<input type="radio"/> Protège-vêtements composite	std	std		
LFE040102	<input type="radio"/> Protège-vêtements alu harmonisé Largeur utile: LS+2 cm	std	std		
LFE040103	<input type="radio"/> Garde boue alu (à partir HS/S arrière 41cm) Largeur utile: LS+2 cm	std	std		
LFE040104	<input type="checkbox"/> Garde boue carbone Largeur utile: LS+2 cm	231,28	244,00		
LFE040052	<input type="radio"/> Accoudoirs réglables en hauteur avec outils et amovibles (manchettes réglables en longueur) (largeur assise + 4 cm)	std	std		
	<input type="checkbox"/> Accoudoirs rég. en hauteur et amovibles (un point de fixation) (1)	208,53	220,00		
LFE040050	<input type="checkbox"/> manchettes 25 cm LFE040051 <input type="checkbox"/> manchettes 36 cm				
	<input type="checkbox"/> Accoudoirs relevables et amovibles - manchettes fixes (1) (2)	277,73	293,00		
LFE040001	<input type="checkbox"/> manchettes 25 cm LFE040003 <input type="checkbox"/> manchettes 31 cm				
	<input type="checkbox"/> Accoudoirs relevables, amovibles et réglables en hauteur (1) (2)	350,71	370,00		
LFE040002	<input type="checkbox"/> manchettes 25 cm LFE040004 <input type="checkbox"/> manchettes 31 cm				
LFE040005	<input type="checkbox"/> Accoudoirs relevables et amovibles pour gouttière hémis (1) (2)	379,15	400,00	9367699	119,39
LFE040144	<input type="checkbox"/> Gouttière hémis XL, gauche (longueur 54 cm, largeur: 13,5 cm)				
LFE040145	<input type="checkbox"/> Gouttière hémis XL, droite (longueur 54 cm, largeur: 13,5 cm)				
LFE040146	<input type="checkbox"/> Gouttière hémis, gauche (longueur 46 cm, largeur: 10,5 cm)				
LFE040147	<input type="checkbox"/> Gouttière hémis, droite (longueur 46 cm, largeur: 10,5 cm)				
LFE040020	<input type="checkbox"/> Axe tétra pour déverrouillage accoudoirs ( ND avec LFE040052)	36,97	39,00		
<b>ENSEMBLE REPOSE-PIEDS</b>		Prix € HT	Prix € TTC	LPPR	LPPR €
LFE010015	<input type="radio"/> <b>Châssis potences escamotables</b>	std	std		
	<input type="radio"/> Potences (type Xenon <sup>2</sup> SA) LJ 32-50cm	std	std		
LFE050002	<input type="radio"/> 70° LFE050001 <input type="radio"/> 80° LFE050041 <input type="radio"/> 90° (ND 6", 7")				
LFE050007	<input type="radio"/> côté droit LFE050006 <input type="radio"/> côté gauche				
	<input type="checkbox"/> Repose-jambe avec palette réglable en angle composite et appui-mollet - à partir de LS 38 cm - prix unitaire	100,25	105,76	9367914	105,76
LFE050010	<input type="radio"/> côté droit LFE050009 <input type="radio"/> côté gauche				
<b>Support amputé</b>					
LFE050013	<input type="checkbox"/> côté droit LFE050014 <input type="checkbox"/> côté gauche	157,35	166,00		



LFE040052



LFE040002

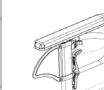

LFE040050



Gouttière hémis

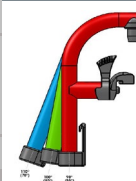











Repose-jambe

- (1) ND avec carrossage 3° et 4° - Largeur d'assise + 2 cm  
 (2) ND avec dossier cassant avec HD < à 40 cm - ND dossier rabattable sur l'assise avec HD < à 40 cm

# LIFE

- Standard    ○ Sans supplément de prix    □ Avec supplément de prix

ENSEMBLE REPOSE-PIEDS				Prix € HT	Prix € TTC	LPPR	LPPR €	
	○ Châssis potences fixes - L à partir de 34 cm			std	std			
LFE010010	○ Châssis 75°	LFE010011	○ Châssis 85°	std	std			
LFE010016	○ Châssis Actif 85° - ajustement 4 cm (2 cm par côté)			std	std			
	<b>Palettes séparées</b>							
LFE050020	● Séparées composite, réglables en angle - L à partir de 36 cm			std	std			
LFE050050	○ Séparées alu noires, réglables en angle et prof. - L à partir de 36 cm			std	std		LFE050020	
	<b>Palettes monobloc</b>							
	□ Monobloc légère, réglable en angle et profondeur, relevable, sangle mollet							
LFE050131	○ palette composite			std	std			
LFE050132	□ palette carbone			171,56	181,00			
LFE050102	○ Monobloc alu noire, relevable, sangle mollets			std	std			
LFE050126	□ Escamotage latérale pour palette relevable		L à partir de 38cm	131,75	139,00		LFE050131	
LFE050062	□ Verrou de palette monobloc			63,51	67,00			
LFE050127	□ Cales latérales - uniquement avec palette monobloc composite			83,41	88,00			
	<b>Palette monobloc repliable automatiquement (uniquement jusqu'à LS 50cm)</b>							
LFE050028	□ Plateforme composite, réglable en angle/profondeur, noir (1)			329,86	348,00			
LFE050027	□ Plateforme carbone, réglable en angle/profondeur, noir (1)			329,86	348,00			
	<b>Longueur de jambes (L) sur fauteuil</b>							
	○ 35 cm	○ 36 cm	○ 37 cm	○ 38 cm	○ 39 cm		LFE050102 + LFE050062	
	○ 40 cm	○ 41 cm	○ 42 cm	○ 43 cm	○ 44 cm			
	○ 45 cm	○ 46 cm	○ 47 cm	○ 48 cm	○ 49 cm	○ 50cm		
				L sur fauteuil = distance entre palette et toile d'assise (ajouter la hauteur du coussin le cas échéant)				
ROUES MOTRICES				Prix € HT	Prix € TTC	LPPR	LPPR €	
	<b>Position du centre de gravité</b>							
COG23	○ 2,30 cm	COG43	● 4,30 cm	std	std			
COG63	○ 6,30 cm	COG83	○ 8,30 cm	std	std			
	<b>Roues</b>							
LFE070001	○ Standards, rayonnage croisé		(ND 25")	std	std		pneu marathon	
LFE070002	○ Moyeu design rayonnage droit (2)		(ND 22"/25")	std	std			
LFE070003	□ Légères (voir options de couleur P 6)		(poids max Util.: 125 kg)	303,32	320,00			
LFE070004	□ Proton (2)		(poids max Util.: 80 kg)	336,49	355,00			
LFE070005	□ Spinergy 18 rayons noirs (autre coloris = B4Me)		(ND 22")	647,39	683,00			
LFE070009	□ VTT 24" (seulement avec pneu VTT et MC noires)		(ND 22"/25")	381,99	403,00			
LFE070010	□ VTT 24" (paire supplémentaire)		(ND 22"/25")	574,41	606,00			
	<b>Pneu</b>							
LFE070101	○ Profil fin, Right run		(ND 25")	std	std			
LFE070107	○ Schwalbe One		(ND 22")	std	std			
LFE070102	○ Bandage noir (25" uniquement avec roues Proton et Légères)			std	std			
	□ Bandage gris 22"			47,39	50,00			
LFE070104	□ Marathon Plus Evolution		(ND 22")	75,83	80,00			
	<b>Carrossage (réglable de 1° à 4°) - Avec accoudoirs uniquement avec 0° et 1°</b>							
LFE070600	● 0°			std	std			
LFE070601	○ 1°	LFE070603	○ 3°	std	std			
LFE070602	○ 2°	LFE070604	○ 4°	std	std			
	<b>Flasques - ND avec roues Spinergy et roues 25" (tous types)</b>							
LFE070831	□ Transparent			190,52	201,00		20	
LFE070820	□ Oriental	14	□ Graffiti	11	□ Feather		14	
LFE070817	□ Hot wheels	02	□ Basketball	06	□ Chrome wheel		61	
LFE070822	□ Pool	12	□ Flying water	03	□ Basketball 2		03	
LFE070827	□ Silk	28	□ Space				01	
							17	

- (1) ND avec châssis potences escamotables et repose-jambes  
(2) ND avec harmonisation couleur moyeu et jante

# LIFE

- Standard   
  Sans supplément de prix   
  Avec supplément de prix

SYSTEME DE CONDUITE				Prix € HT	Prix € TTC	LPPR	LPPR €
<b>Main-courante</b>							
LFE070202	<input type="radio"/> Alu, argent anodisé	LFE070201	<input type="radio"/> Alu, argent vernis	std	std		
LFE070204	<input type="radio"/> Inox poli			std	std		
LFE070207	<input type="checkbox"/> Anti-dérapante	(22" uniquement roues stds)		309,00	326,00		
LFE070208	<input type="checkbox"/> Maxgreet			443,60	468,00		
LFE070212	<input type="checkbox"/> Ellipse 3R, noire (main-courantes ergonomiques, bande de caoutchouc, grip maximal)	(uniquement 24" et 25")		302,37	319,00		
<b>Double main-courante (22" &amp; 24", uniquement MC alu noir, COG 4,3 cm, carrossage 0°)</b>							
LFE070401	<input type="checkbox"/> DMC, montage à gauche	(22" & 24", uniquement MC alu noir, COG 4,3cm, carrossage 0°)		773,46	816,00	9368003	271,23
LFE070402	<input type="checkbox"/> DMC, montage à droite			773,46	816,00	9368003	271,23
<b>Montage main-courantes</b>							
LFE070317	<input type="radio"/> Standard (12-17 mm) - (ND avec MC Maxgreet)			std	std		
LFE070327	<input type="checkbox"/> Ecarté (27 mm-uniquement avec MC inox 24") (ND Spinergy et roues 22")			58,77	62,00		
LFE070307	<input type="checkbox"/> Très rapproché (7 mm) (uniquement avec MC inox 24") (ND avec roues Spinergy)			138,39	146,00		
<b>Accessoires de main-courantes</b>							
LFE070250	<input type="checkbox"/> Protection de main-courantes (silicone) (ND 25", MC antidérapantes)			138,39	146,00		
<b>Système de poussée pour l'accompagnant</b>							
LFE030200	<input type="radio"/> Sans poignées (5)			std	std		
LFE030201	<input type="radio"/> Poignées longues (4)			std	std		
LFE030203	<input type="checkbox"/> Poignées escamotables (à partir de HD 30cm) (ND Jay Shape) Avec dossier réglable en angle: HD à partir de 35 cm Avec dossier rabattable à mi-hauteur sur l'assise: HD 35-42,5 cm ND avec dossier cassant mi-hauteur			120,38	127,00		
LFE030204	<input type="checkbox"/> Poignées réglables en hauteur - à partir de HD 30 cm - (1) (2)			270,14	285,00		
LFE030205	<input type="checkbox"/> Poignées réglables en hauteur pour dossier Jay - HD 30 cm mini			291,94	308,00		
<b>ROUES DIRECTRICES</b>				Prix € HT	Prix € TTC	LPPR	LPPR €
<b>Jante composite</b>							
LFE080301	<input type="radio"/> Bandage dur			std	std		
LFE080302	<input type="radio"/> Bandage souple	<input type="radio"/> 5"	<input type="radio"/> 6" (5" et 6" avec fourches 168 mm)	std	std		
LFE080305	<input type="radio"/> Pneumatique	<input type="radio"/> 6"	<input type="radio"/> 7"	std	std		
LFE080303	<input type="checkbox"/> Lumière	<input type="checkbox"/> 4"	<input type="checkbox"/> 5"	84,36	89,00		
<b>Jante aluminium</b>							
LFE080304	<input type="checkbox"/> Bandage dur, jante argent	<input type="checkbox"/> 4"	<input type="checkbox"/> 5"	100,47	106,00		
LFE080306	<input type="checkbox"/> Bandage souple, jante argent	<input type="checkbox"/> 4"	<input type="checkbox"/> 5" (large)	100,47	106,00		
	Options couleur	<input type="checkbox"/> noir	<input type="checkbox"/> orange	49,29	52,00		
	pour la jante	<input type="checkbox"/> rouge	<input type="checkbox"/> bleu	49,29	52,00		
<b>Fourches</b>							
LFE080041	<input checked="" type="radio"/> Fourches aluminium, noires			std	std		
	Options de couleur	LFE080042 <input type="checkbox"/> argent	LFE080043 <input type="checkbox"/> orange	139,34	147,00		
LFE080101	<input type="checkbox"/> Kit hémiplégique avec fourche 118x45 mm, avec roues 5" ou 6" pour châssis potences escamotables			276,78	292,00		
<b>SYSTEME D'IMMOBILISATION</b>				Prix € HT	Prix € TTC	LPPR	LPPR €
LFE060001	<input type="radio"/> Freins standards			std	std		
LFE060002	<input type="checkbox"/> Frein à débattement court			63,51	67,00		
LFE060010	<input type="checkbox"/> Rallonge de freins, escamotables			34,12	36,00		
LFE060023	<input type="checkbox"/> Freins compacts EVO			75,83	80,00		
LFE060015	<input type="checkbox"/> Frein unilatéral	LFE060015 <input type="checkbox"/> gauche	LFE060016 <input type="checkbox"/> droite	187,68	198,00		
LFE070008	<input type="checkbox"/> Freins tambour avec freins à pousser (22", 24") (2) (3)			312,80	330,00		
(1) ND avec dossier cassant				(4) En combinaison avec dossier rabattable sur l'assise hauteur dossier uniquement 30-37,5 cm			
(2) ND avec dossier rabattable sur l'assise				(5) ND dossier cassant et dossier rabattable sur l'assise			
(3) Uniquement avec MC inox, COG 2,3cm, carrossage 0°, poignées réglables en hauteur et poignées longues							



poignée longue (10 cm)



Roues avant jante alu de couleur



kit hémiplégique



rallonge escamotable

# LIFE

● Standard    ○ Sans supplément de prix    □ Avec supplément de prix

ACCESSOIRES RAPPORTES AU CHASSIS				Prix € HT	Prix € TTC	LPPR	LPPR €
LFE090002/1	<input type="checkbox"/>	Levier arrière de basculement	<input type="checkbox"/> droit <input type="checkbox"/> gauche	44,55	47,00		
LFE090009	<input type="checkbox"/>	Porte canne avec Velcro (incluant levier arrière de basculement)		95,73	101,00		
LFE090005/4	<input type="checkbox"/>	Roulette anti-basculer escamotable (1)	<input type="checkbox"/> droit <input type="checkbox"/> gauche	115,64	122,00		
LFE090036	<input type="checkbox"/>	Roulettes anti-basculer légère alu - paire (1)		228,44	241,00		
LFE090010	<input type="checkbox"/>	Roulettes de transit (paire)		230,33	243,00		
LFE090102	<input type="radio"/>	Points de fixation pour transport en véhicule (autocollants)		std	std		
PREPARATION POUR HANDBIKE ATTITUDE				Prix € HT	Prix € TTC	LPPR	LPPR €
LFE090211	<input type="checkbox"/>	Montage axes ancrage sur châssis - SANS commande Attitude		100,47	106,00		
LFE090212	<input type="radio"/>	Montage axes ancrage sur châssis - AVEC commande Attitude		std	std		<b>Quickie Life potences fixes uniquement</b>
ASSISTANCE TIERCE PERSONNE EMPULSE R20				Prix € HT	Prix € TTC	LPPR	LPPR €
EMO000203	<input type="checkbox"/>	Empulse R20 - SANS montage usine		1 494,79	1 577,00		
EMO000204	<input type="checkbox"/>	Empulse R20 - AVEC montage usine		1 613,27	1 702,00		
3EME ROUE EMPULSE F55 (joindre fiche de mesure F55) - TVA 20%				Prix € HT	Prix € TTC	LPPR	LPPR €
EMO000101	<input type="radio"/>	Avec commande F55, SANS installation et réglage par Sunrise		std	std		
EMO000102	<input type="checkbox"/>	Avec commande F55, AVEC installation et réglage par Sunrise		390,00	468,00		
SYSTEME DE SOUTIEN DU CORPS				Prix € HT	Prix € TTC	LPPR	LPPR €
LFE090018	<input type="checkbox"/>	Ceinture à boucle		82,46	87,00		
LFE090011	<input type="checkbox"/>	Tablette coulissante (largeurs 38 cm à 48 cm)		261,61	276,00	9367972	76,84
LFE090012	<input type="checkbox"/>	Tablette escamotable, largeurs 36 - 54 cm, montage à gauche (2)		335,55	354,00	9367972	76,84
LFE090013	<input type="checkbox"/>	Tablette escamotable, largeurs 36 - 54 cm, montage à droite (2)		335,55	354,00	9367972	76,84
COLORIS				Prix € HT	Prix € TTC	LPPR	LPPR €
6	<input type="radio"/>	Jaune soleil		std	std		
14	<input type="radio"/>	Bleu		std	std		
21	<input type="radio"/>	Rouge rubis		std	std		
24	<input type="radio"/>	Tutti frutti orange		std	std		
27	<input type="radio"/>	Graphite métallique		std	std		
29	<input type="radio"/>	Noir		std	std		
31	<input type="radio"/>	Noir mat		std	std		
32	<input type="radio"/>	Blanc pur		std	std		
33	<input type="radio"/>	Rose		std	std		
42	<input type="radio"/>	Anthracite mat		std	std		
2	<input type="radio"/>	Argent brillant		91,00	96,00		
3	<input type="radio"/>	Argent mat		91,00	96,00		
15	<input type="radio"/>	Bleu océan brillant		91,00	96,00		
16	<input type="radio"/>	Bleu mat		91,00	96,00		
19	<input type="radio"/>	Violet brillant		91,00	96,00		
22	<input type="radio"/>	Rouge brillant		91,00	96,00		
23	<input type="radio"/>	Rouge mat		91,00	96,00		
34	<input type="radio"/>	Chocolat métallisé		91,00	96,00		
35	<input type="radio"/>	Bleu ciel		91,00	96,00		
36	<input type="radio"/>	Cyan métallique		91,00	96,00		
37	<input type="radio"/>	Marsred (orange)		91,00	96,00		
40	<input type="radio"/>	Kiwi		91,00	96,00		
41	<input type="radio"/>	Rose pailleté		91,00	96,00		
46	<input type="radio"/>	Vert Mamba		91,00	96,00		



(1) ND avec levier arrière de basculement  
 (2) Uniquement avec accoudoirs réglables en hauteur LFE040004



# LIFE

Standard     
  Sans supplément de prix     
  Avec supplément de prix

HARMONISATION DE COULEUR		Prix € HT	Prix € TTC	LPPR	LPPR €
<input type="checkbox"/> Moyeux et jantes (1)	Code couleur .....	127,01	134,00		
<input type="checkbox"/> Main-courantes (2)	Code couleur ..... (voir ci-dessus)	67,30	71,00		
<input type="checkbox"/> Fourches standards	Code couleur ..... (voir ci-dessus)	127,01	134,00		
<input type="checkbox"/> Anodisation moyeux et jantes pour <u>roues légères 24"</u> :		163,98	173,00		
<i>LFE100336</i> <input type="checkbox"/> orange <i>LFE100337</i> <input type="checkbox"/> bleu <i>LFE100338</i> <input type="checkbox"/> rouge                          rayons toujours noirs					
PLAQUES D'AXE ANODISEES		Prix € HT	Prix € TTC	LPPR	LPPR €
<i>LFE100580</i>	<input checked="" type="radio"/> Noir	std	std		
<i>LFE100581</i>	<input type="checkbox"/> Argent <i>LFE100582</i> <input type="checkbox"/> Orange	203,79	215,00		
COLORIS STICKERS		Prix € HT	Prix € TTC	LPPR	LPPR €
<i>LFE100550</i>	<input checked="" type="radio"/> Noir <i>LFE100551</i> <input type="radio"/> Argent	std	std		

## PRIX TOTAL

(1) Uniquement avec roues standards - Uniquement disponible en coloris  
 Bleu (14), Rouge brillant (22), Rouge mat (23), Noir (29) et Noir mat (31)  
 (2) Uniquement avec MC alu et roues standards

- Standard   
  Sans supplément de prix   
  Avec supplément de prix

## Matrice dossier rabattable sur l'assise

cm		Hauteur de dossier poignées standards				Hauteur de dossier poignées escamotables			
		30	32,5	35	37,5	35	37,5	40	42,5
Largeur d'assise	34	A	✓	✓	✓	A	✓	✓	✓
	36	B	✓	✓	✓	B	✓	A	✓
	38	B	A	A	✓	B	A	A	✓
	40	B	A	A	A	B	A	A	A
	42	B	B	B	A	B	B	B	A
	44	B	B	B	A	B	B	B	A
	46	B	B	B	B	B	B	B	B
	48	B	B	B	B	B	B	B	B
	50	B	B	B	B	B	B	B	B

= rabat à 90° sur l'assise   
  A = ne se rabat pas complètement à 90° sur l'assise   
  B = rabat sur l'assise à moins de 45°

## Matrice Incompatibilité F55 pour châssis POTENCES ESCAMOTABLES avec roues arrière 24"

COG	Profondeur d'Assise						
	380	400	420	440	460	480	500
40	✓	✓	✓	✓	✓	✓	✓
60	X	✓	✓	✓	✓	✓	✓
70	X	✓	✓	✓	✓	✓	✓
80	X	X	✓	✓	✓	✓	✓
90	X	X	✓	✓	✓	✓	✓
100	X	X	X	✓	✓	✓	✓
110	X	X	X	✓	✓	✓	✓
120	X	X	X	X	✓	✓	✓
130	X	X	X	X	✓	✓	✓

## Matrice Incompatibilité F55 pour châssis POTENCES FIXES avec roues arrière 24"

COG	Profondeur d'Assise						
	380	400	420	440	460	480	500
40	X	X	✓	✓	✓	✓	✓
60	X	X	X	✓	✓	✓	✓
70	X	X	X	✓	✓	✓	✓
80	X	X	X	X	✓	✓	✓
90	X	X	X	X	✓	✓	✓
100	X	X	X	X	X	✓	✓
110	X	X	X	X	X	✓	✓
120	X	X	X	X	X	X	✓
130	X	X	X	X	X	X	✓



**Comment effectuer votre prise de mesure ?**

**Largeur de siège**

a) Avec l'utilisateur :  
Prévoir de rajouter  
1 à 2 cm au total pour  
les protégé-vêtements.

b) Sur le fauteuil :  
Largeur extérieure  
tubes d'assise

**Profondeur de siège**

a) Avec l'utilisateur :  
En position assise, laisser un  
espace de 2-3 doigts entre le  
bord de la toile d'assise et la  
pliure du genou (approx. 3-6 cm).

b) Sur le fauteuil :  
Du tube du dossier à l'avant de la  
toile d'assise

**Hauteur du dossier**

a) Avec l'utilisateur :  
Distance de la toile d'assise, coussin  
compris, jusque sous l'omoplate, mais  
pas plus de 1 ou 2 cm en -dessous.  
**Important !** La hauteur du dossier  
dépend du degré du handicap

b) Sur le fauteuil :  
Distance de la toile d'assise jusqu'au  
bord supérieur de la toile du dossier

**Longueur de jambe**

a) Avec l'utilisateur :  
Distance du creux poplité  
à la semelle de la chaussure.

b) Sur le fauteuil :  
Distance de la toile d'assise jusqu'au  
bord supérieur de la palette (ajouter la  
hauteur de coussin si nécessaire)

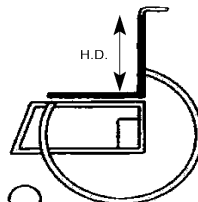
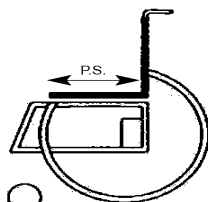
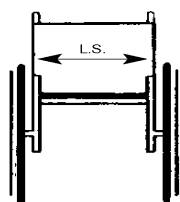

**Caractéristiques techniques Life**

Hauteur hors tout maxi : 80 cm  
Longueur hors tout maxi : 97 cm

Dimensions fauteuil plié :  
Avec les roues arrière : environ 30 cm  
Sans les roues arrière : environ 25 cm

	Largeur hors tout 24"
0° carrossage	LS+20cm
2° carrossage	LS+22cm
4° carrossage	LS+28cm

**Réglages d'assise possibles (attention : mesures sans coussin de siège)**

Roue avant	Type de fourche	Hauteur sol/siège avant (cm)	Hauteur sol/siège arrière (cm)							
4"	Courte (4 trous) - étroite	43	40	41	43					
	Courte (4 trous) - étroite	45	40	41	43	44				
	Courte (4 trous) - étroite	46	40	41	43	44	46			
	Longue (5 trous) - étroite	47	40	41	43	44	46	47		
	Longue (5 trous) - étroite	48	40	41	43	44	46	48		
5"	Hémi	40	40							
	Hémi	41	40	41						
	Hémi	42	40	41						
	Courte (4 trous) - étroite	44	40	41	43	44				
	Courte (4 trous) - étroite	45	40	41	43	44				
	Courte (4 trous) - étroite	46	40	41	43	44	46	47		
	Longue (5 trous) - étroite	47	40	41	43	44	46	47		
	Longue (5 trous) - étroite	48	40	41	43	44	46	47	48	
Longue (5 trous) - étroite	49	40	41	43	44	46	47	48	49	
6"	Hémi	43	40	41	43					
	Hémi	44	40	41	43	44				
	Longue (5 trous)	47	40	41	43	44	46	47		
	Longue (5 trous)	48	40	41	43	44	46	47	48	
	Longue (5 trous)	49	40	41	43	44	46	47	48	49
Longue (5 trous)	50	40	41	43	44	46	47	48	49	
7"	Longue (5 trous) - large	48	40	41	43	44	46	47	48	
	Longue (5 trous) - large	49	40	41	43	44	46	47	48	49
	Longue (5 trous) - large	50	-	41	43	44	46	47	48	49
	Longue (5 trous) - large	52	-	41	43	44	46	47	48	49

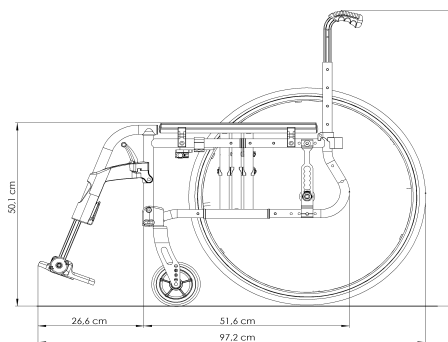
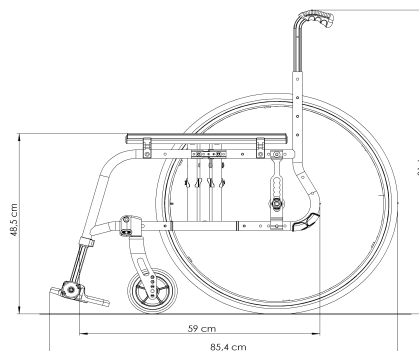

Les hauteurs sol/siège surbrillées en gris sont disponibles uniquement avec des roues de 22"

Les hauteurs sol/siège surbrillées en quadrillage sont disponibles uniquement avec des roues de 24"

Les hauteurs sol/siège non surbrillées sont disponibles avec des roues de 24" et 22"